

SWAP



**Creando**

COLLECTION



## **CREANDO**

A brand of Caimi Brevetti S.p.A.

Via Brodolini 25/27  
20834 Nova Milanese (MB) - ITALY

Ufficio Vendite Italia:  
Tel. 0362 491001  
Fax 0362 491060  
[sales.dept@creando.it](mailto:sales.dept@creando.it)

Export department:  
Tel. +39 0362 491002  
Fax +39 0362 491061  
[export@creando.it](mailto:export@creando.it)

[www.creando.com](http://www.creando.com)



Clicca e vai alla  
pagina selezionata.  
Click and go to the  
selected page.

04

PORTABITI  
COAT STANDS

10

COMPLEMENTI D'ARREDO  
FURNISHING COMPLEMENTS

18

RACCOLTA DIFFERENZIATA  
WASTE SEPARATION

27

ERGONOMIA & ACCESSORI  
ERGONOMICS & ACCESSORIES

44

SEDUTE CONTRACT  
CONTRACT SEATING

50

ACCESSORI BAGNO  
BATHROOM ACCESSORIES

PORTABILI

PORTABILI

---

COAT STANDS

COAT STANDS



## ARCO



cod. 80211-N

cod. 80211-GM

cod. 80211-BO

Struttura in acciaio verniciato con polveri epossidiche. Base in acciaio verniciato con polveri epossidiche. Bracci portabiti, anello portaombrelli e vaschetta raccogliocce in tecnopolimero. Portaombrelli asportabile.

Epoxy-coated steel structure. Epoxy-coated steel base. High-tech polymer hooks, umbrella ring and drip-tray. Removable umbrella-holder.

Structure en acier peint en époxy. Base en acier peint en époxy. Patères portemanteaux, anneau porte-parapluies et réceptacle en technopolymère. Porte-parapluies empportable.

Standsäule aus pulverbeschichtetem Stahl. Lackierte Stahlbodenplatte. Schirmring, Tropfasse und Garderobenhaken aus Technopolymer. Demontierbarer Schirmhalter.

Estructura de acero recubierto con polvos epoxi. Base de acero recubierto con polvos epoxi. Brazos colgadores, anillo paraguero y plato recoge aguas de tecnopolimero. Paraguero amovible.

ø 39 x h 162 cm





cod. 80240-N



cod. 80240-GM

## ARTÙ

Struttura in acciaio verniciato con polveri epossidiche. Base in acciaio verniciato con polveri epossidiche. Bracci portabiti, anello portaombrelli e vaschetta raccogliocce in tecnopolimero. Portaombrelli asportabile.

Epoxy-coated steel structure. Epoxy-coated steel base. High-tech polymer hooks, umbrella ring and drip-tray. Removable umbrella-holder.

Structure en acier peint en époxy. Base en acier peint en époxy. Patères portemanteaux, anneau porte-parapluies et réceptacle en technopolymère. Porte-parapluies emportable.

Standsäule aus pulverbeschichtetem Stahl. Lackierte Stahlbodenplatte. Schirmring, Tropftasse und Garderobenhaken aus Technopolymer. Demontierbarer Schirmhalter.

Estructura de acero recubierto con polvos epoxi. Base de acero recubierto con polvos epoxi. Brazos colgadores, anillo paraguero y plato recoge aguas de tecnopolimero. Paraguero amovible.

ø 39 x h 171 cm





cod. 80203-N



cod. 80203-GM

## HILL

Struttura in acciaio verniciato con polveri epossidiche. Bracci portabiti, anello portaombrelli e base con vaschetta raccogli-gocce integrata in tecnopolimero. Portaombrelli asportabile.

Epoxy-coated steel structure. High-tech polymer hooks, umbrella ring and base with integrated drip-tray. Removable umbrella-holder.

Structure en acier peint en époxy. Patères portemanteaux, anneau porte-parapluies et base avec réceptacle intégré en techno-polymère. Porte-parapluies emportable.

Standsäule aus pulverbeschichtetem Stahl. Garderobenhaken, Schirmring und Bodenplatte mit integrierter Tropfzasse sind aus Technopolymer. Demontierbarer Schirmhalter.

Estructura de acero recubierto con polvos epoxi. Brazos colgadores, anillo paraguero y base con plato recoge aguas integrado de tecnopolimero. Paraguero amovible.

ø 39 x h 161 cm





## CHELA

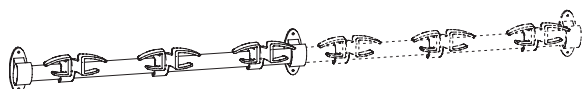

cod. 80253-N

Appendiabiti da parete modulare che consente di ottenere configurazioni adatte sia a piccoli ambienti che a spazi più ampi. Il tubo di sostegno è in acciaio cromato a sezione ellittica, i ganci e gli elementi di fissaggio a muro sono realizzati in policarbonato nero.

Modular wall-mounted coat rail ideal for both small and larger spaces. Chrome-plated tubular steel support with elliptic-shaped cross-section; the hooks and the wall connections are made in black polycarbonate.

Porte-manteau mural modulaire qui permet d'obtenir des configurations qui conviennent aussi bien à petits espaces qu'à des espaces plus grands. Le tube de soutien est en acier chromé à section elliptique; les crochets et les éléments de fixation au mur sont en polycarbonate noir.

Modulare Wandgarderobe für ideale Kombinationen sowohl auf kleinem Raum als auch in größeren Räumen. Garderobenstange aus elliptischem, verchromten Stahlrohr; Garderobehaken und Wandbefestigungen aus schwarzem Polykarbonat.

Perchero de pared modular que permite obtener configuraciones adecuadas para espacios grandes y pequeños. Tubo de acero cromado de sección elíptica, ganchos y elementos de sujeción a la pared de policarbonato negro.

51,5 x 10 x h 9 cm



## ZETA

Appendiabiti mobile su ruote realizzato in acciaio cromato e acciaio verniciato con polveri epossidiche.  
Le ruote sono in tecnopolimero.

Mobile coat rail in chrome-plated and epoxy-painted steel, on castors. The castors are in high-tech polymer.

Portemanteau sur roulettes réalisé en acier chromé et acier peint en époxy. Les roulettes sont en techno-polymère.

Rollgarderobenständer aus pulverbeschichtetem und verchromtem Stahl. Die Rollen sind aus Technopolymer.

Perchero móvil con ruedas realizado de acero cromado y acero recubierto con polvos epoxi. Ruedas de tecnopolímero.

150 x 62 x h 161 cm



cod. 80250-GM

## SOSIA

Gruccia appendiabiti in polipropilene.

Coat hanger in polypropylene.

Cintre pour vêtements en polypropylène.

Kleiderbügel aus Polypropylen.

Percha de polipropileno.

42 cm



cod. 81530/4-N



cod. 81530/4-GR

MPLEME

COMPLEMENTI D'ARREDO

FURNISHING COMPLEMENTS

RNISHING

## OTTO



cod. 80315-N



cod. 80315-GR



cod. 80315-BO

Cestino gettacarte in polipropilene grigio, nero o bianco opaco dotato di maniglia laterale per facilitarne la presa. Bordo superiore di irrigidimento arrotondato.

Grey, black or mat white polypropylene wastepaper bin with lateral handle to make the seizing easy. Rounded upper reinforcing rim.

Corbeille à papier en polypropylène gris, noir ou blanc mat, dotée de poignée latérale pour une prise plus facile. Bord supérieur de raidissement arrondi.

Graue, schwarze oder mattweiß Papierkörbe aus Polypropylen mit seitlichem Griff. Abgerundeter und verstärkter oberer Rand.

Papelera de polipropileno gris, negro o blanco mate, con empuñadura lateral para facilitar la recogida. Borde superior rígido redondeado.

ø 28 x h 32 cm





## QUADRA



cod. 80320 (N)



cod. 80320-GM

Fusto in acciaio forato verniciato con polveri epossidiche. Anello superiore e base in tecnopolimero.

Perforated epoxy-coated steel drum. High-tech polymer upper ring and base.

Fût en acier perforé peint en époxy. Anneau supérieur et base en techno-polymère.

Korpus aus gelochtem Stahl mit Epoxypulver-Beschichtung. Oberer Ring und Boden aus Technopolymer.

Cuerpo de acero perforado recubierto con polvos epoxi. Anillo superior y base de tecnopolimero.

ø 25 x h 32 cm



cod. 8418 (N)



cod. 8418-GR

Reggisacchetto in tecnopolimero.

High-tech polymer liner holder.

Support-sac en techno-polymère.

Müllsackhalterung aus Technopolymer.

Sujeta bolsas de tecnopolimero.

ø 25,5 cm





## QUADRA



cod. 80382-N



cod. 80382-GM



cod. 80382-I

Portaombrelli / gettacarte in acciaio inox lucido o verniciato con polveri epossidiche.

Polished stainless steel Umbrella stand / waste paper bin in polished stainless steel or epoxy coated.

Porte-parapluies / panier poubelle en acier inoxydable brillant ou peint en époxy.

Schirmständer / Abfallkorb aus glänzendem rostfreiem Stahl und Epoxypulverbeschichtetem Stahl.

Paragüero / papelera de acero inoxidable pulido o barnizado con polvos epoxi.

ø 25 x h 50 cm





cod. 80318-GM

## RAIN

Struttura e vaschette in acciaio verniciato con polveri epossidiche. Piedini in tecnopolimero.

Epoxy-coated steel structure. High-tech polymer feet.

Structure et cuvettes en acier peint en époxy. Pieds en technopolymère.

Struktur und Wannen aus mit Epoxypulverbeschichtetem Stahl. Füße aus Technopolymer.

Estructura de acero barnizado con polvos epoxi. Patas de tecnopolímero.

69 x 21,5 x h 52,5 cm



## SPACE



cod. 80422-NN



Sistema di colonnine a quattro vie per delimitare gli spazi, dotate di un nastro estensibile da 2,7 m con meccanismo di riavvolgimento e 3 ganci riceventi. Realizzate in acciaio verniciato con polveri epossidiche.

Barrier stanchion system with 4-way connection, with 2,7 m retractable tape and 3 receiving hooks. Epoxy-coated steel post.

Système de colonnettes à quatre voies pour délimiter les espaces, avec ruban extensible de 2,7 m, mécanisme d'enroulement et 3 crochets de fixation. Réalisés en acier peint en époxy.

4-Wege-Absperrsystem, mit 1 ausziehbarem Gurtband (2,7 m) und 3 Anschlu haken. Pfosten aus Epoxypulvern beschichtetem Stahl.

Sistema de columnas a cuatro vias para delimitar espacios, dotado de cinta extensible de 2,7 m con mecanismo de rebobinamiento y 3 ganchos receptores. Realizado de acero recubierto con polvos epoxi.

ø 7/35 cm x h 98 cm





cod. 8523-GA

## GRISÙ

Supporto porta-estintore brevettato, realizzato in acciaio zincato e verniciato con polveri epossidiche. Testato TUV.

Patented support for fire-extinguisher, carried out in zinc-coated and epoxy painted steel. TUV tested.

Support porte-extincteur breveté, réalisé en acier galvanisé et peint époxy. Testé TUV.

Patentierte Feuerlöscherhalterung, hergestellt aus verzinktem Stahl und lackiert mit Epoxidpulver. TUV getestet.

Soporte porta-extintor patentado, realizado en acero zincado y recubierto con polvo epoxi. Testato TUV.

24 x 23 x h 76 cm

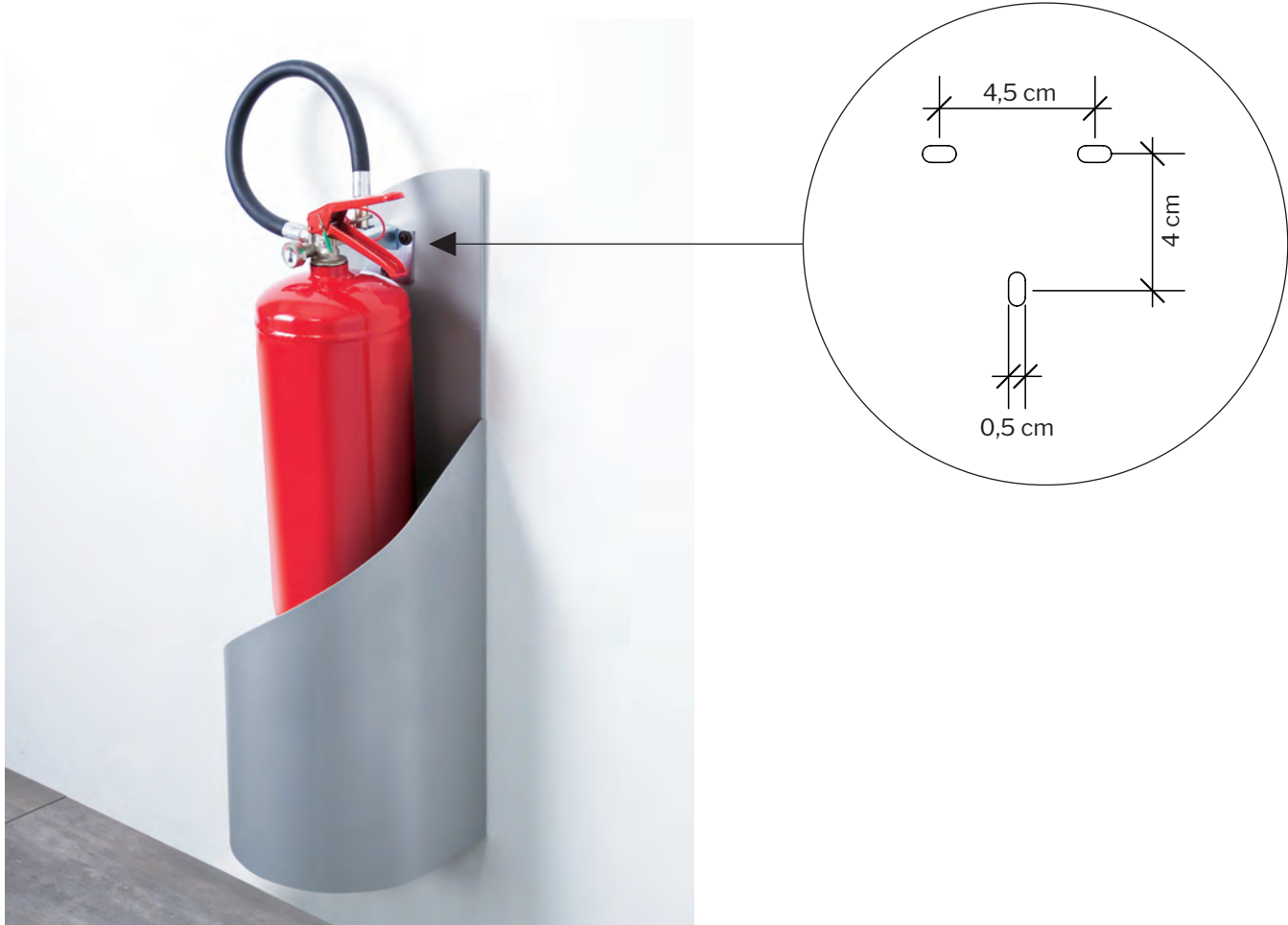

## QUADRA WALL



cod. 80307-NM



Posacenere da parete realizzato in acciaio verniciato con polveri epossidiche, dotato di vaschetta raccogli cenere estraibile per facilitare le operazioni di pulizia.

Wall-mounted ashtray made of powder-coated steel, equipped with removable ash collection tray to facilitate cleaning operations.

Cendrier mural en acier peint époxy, équipé d'un cendrier amovible pour faciliter les opérations de nettoyage.

Wandaschenbecher aus pulverbeschichtetem Stahl, ausgestattet mit abnehmbarem Ascheauffangbehälter zur leichten der Reinigung.

Cenicero de pared fabricado en acero barnizado con polvos epoxi, equipado con una bandeja extraíble que facilita su limpieza.

20 x 13,5 x h 14 cm

## QUADRA



cod. 80308-NM

Posacenere / gettacarte realizzato in acciaio verniciato con polveri epossidiche. Vaschetta raccogli cenere e setaccio in acciaio inox, estraibili per facilitare le operazioni di pulizia.

Ashtray / waste-paper bin made of powder-coated steel. Removable stainless steel ash collection tray and sieve to facilitate cleaning operations

Cendrier / corbeille à papier en acier peint époxy. Cendrier et tamis en inox amovibles pour faciliter les opérations de nettoyage.

Aschenbecher / Papierkorb aus pulverbeschichtetem Stahl. Abnehmbarer Ascheauffangbehälter und Sieb aus Edelstahl zur leichten der Reinigung.

Cenicero / papelera fabricado en acero barnizado con polvos epoxi. Bandeja extraíble y rejilla realizadas en acero inoxidable, extraíbles para facilitar su limpieza.

ø 25 x h 62 cm



# RACCOLTA DIFFERENZIATA

---

## WASTE SEPARATION



## RICICLO CURVE



cod. 80325-GA

Cestino ideato per la raccolta differenziata interamente realizzato in acciaio verniciato con polveri epossidiche, dotato di coperchio e reggisacchetto ribaltabili.

60  
Lt

Bin projected for waste separation, entirely made in epoxy powder-coated steel, with folding lid and liner holder.

Corbeille pour le tri sélectif des déchets réalisées entièrement en acier peint en époxy, avec couvercle et support-sac basculants.

Papierkorb zur Mülltrennung, ganz aus pulverbeschichtetem Stahl, mit Klappdeckel und -Müllsackhalter.

Papelera ideada para recogida selectiva, realizada completamente de acero recubierto con polvos epoxi, dotada de tapa y sujeta bolsas basculantes.

30 x 30 x h 70 cm



## RICICLO



cod. 80321-GA



cod. 80321-BO

Cestini ideati per la raccolta differenziata, realizzati interamente in acciaio verniciato con polveri epossidiche, dotati di top e anello reggisacchetto asportabili.

Bins for the separate collection of waste, entirely made in epoxy painted steel and supplied with a removable top and liner holder.

Corbeilles pour le tri sélectif des déchets, entièrement réalisées en acier peint en époxy, équipées de top et de support-sac démontable.

Papierkörbe zur Mülltrennung, hergestellt aus mit Epoxypulver beschichtetem Stahl, ausgestattet mit abnehmbarem Deckel und Müllsackhalter.

Papeleras ideadas para la recogida selectiva, realizadas completamente de acero recubierto con polvos epoxi, dotadas de top y sujeta bolsas extraíbles. Cestos interiores estraíbles de acero galvanizado.

34,5 x 34,5 x h 85 cm

100  
Lt

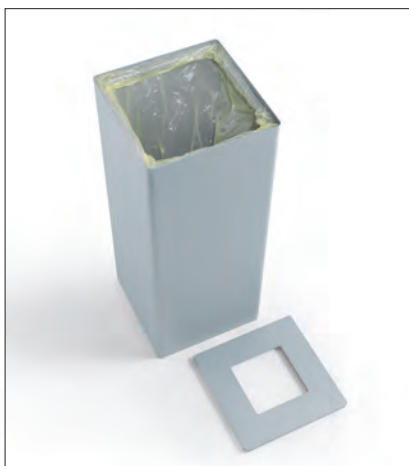



## RICICLO TRIO



cod. 80323-GA

**58x3  
Lt**

Cestini ideati per la raccolta differenziata, realizzati interamente in acciaio verniciato con polveri epossidiche, dotati di top e anello reggisacchetto asportabili.

Bins for the separate collection of waste, entirely made in epoxy painted steel and supplied with a removable top and liner holder.

Corbeilles pour le tri sélectif des déchets, entièrement réalisées en acier peint en époxy, équipées de top et de support-sac démontable.

Papierkörbe zur Mülltrennung, hergestellt aus mit Epoxypulver beschichtetem Stahl, ausgestattet mit abnehmbarem Deckel und Müllsackhalter.

Papeleras ideadas para la recogida selectiva, realizadas completamente de acero recubierto con polvos epoxi, dotadas de top y sujeta bolsas extraíbles. Cestos interiores extraíbles de acero galvanizado.

60 x 39 x h 75 cm



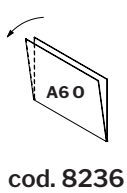

cod. 8236

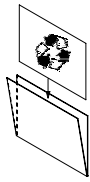

Espositore a busta in metacrilato trasparente applicabile ai contenitori tramite biadesivo.

Envelope display unit for bins, in transparent methacrylate with double-sided tape.

Présentoir en méthacrylate transparent et biadhésif pour corbeilles.

Beschriftungsschild für Abfallbehälter, aus transparentem Kunststoff, mit doppelseitigem Klebeband.

Expositor en metacrilato transparente con puertas tipo sobre aplicable al contenedor con bi-adhesivo.

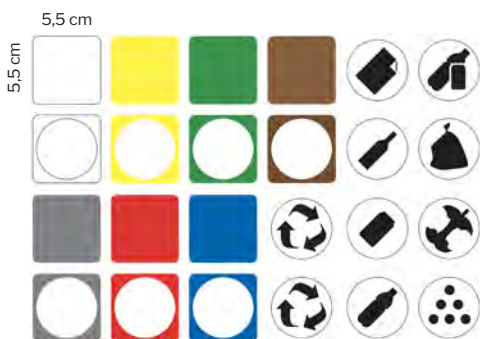

cod. 80326

Etichette e grafiche adesive in tecnopolimero.

Adhesive graphics and labels in technopolymer.

Étiquettes et graphiques autocollantes en technopolymère.

Etiketten und Kleber aus technischem Kunststoff mit Grafiken.

Pegatinas y gráficas adhesivas de tecnopolímero.

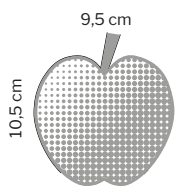
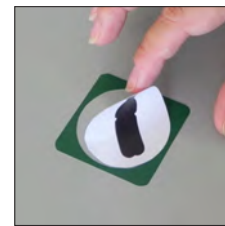
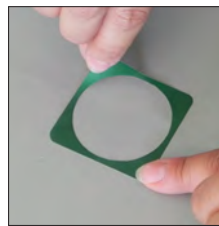

cod. 8324

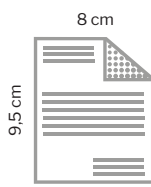

cod. 8325



cod. 8326

Grafiche adesive in tecnopolimero.

Adhesive graphics in technopolymer.

Graphiques autocollantes en technopolymère.

Etiketten aus technischem Kunststoff mit Grafiken.

Gráficas adhesivas de tecnopolímero.

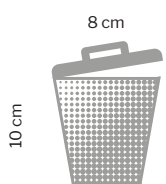

cod. 8327

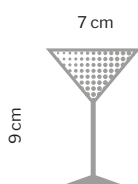

cod. 8328



cod. 8329



## ERMETIC



cod. 80334-I

Pattumiera con fusto e coperchio in acciaio inox. Apertura del coperchio a pedale. Dotata di due cestelli interni estraibili in acciaio zincato.

**33x2  
Lt**

Dustbin with stainless steel drum and lid. Pedal lid-opening. Equipped with two removable internal galvanized steel baskets.

Poubelle avec cadre et couvercle en acier inoxydable. Ouverture du couvercle de pédale. Équipé de deux paniers amovibles internes en acier galvanisé.

Mülleimer mit Edelstahlleimer und Deckel. Pedaldeckelöffnung. Ausgestattet mit zwei abnehmbaren Eimern aus verzinktem Stahl.

Papelera con interior y tapa de acero inoxidable. Apertura de la tapa con pedal. Equipada con dos recipientes internos extra bles en acero galvanizado.

46 x 36 x h 70 cm



## ERMETIC ROLLS



cod. 80329-B

Pattumiera su ruote con fusto, coperchio e struttura in acciaio verniciato con polveri epossidiche. Apertura del coperchio a pedale e anta frontale apribile per facilitare l'estrazione del sacco. Dotata di elastico reggi sacco. Altezza contenitore 60 cm, altezza totale 70 cm con ruote.

70  
Lt

Dustbin on wheels with drum, lid and structure in epoxy powder-coated steel. Lid opening by foot pedal. Front door can be opened to facilitate the extraction of the bag. Equipped with elastic bag holder. Container height 60 cm. Total height 70 cm with wheels.

Poubelle sur roulettes avec cadre, couvercle et structure en acier peint époxy. Ouverture du couvercle de la pédale et ouverture de la porte frontale pour faciliter l'extraction du sac. Équipé d'un porte-sac élastique. Hauteur conteneur 60 cm, hauteur totale 70 cm avec roulettes.

Mülleimer auf Ruedern mit Eimer, Deckel und Struktur aus epoxypulverbeschichtetem Stahl. Deckelöffnung per Fußpedal. Die vordere Tür kann geöffnet werden, um das Herausziehen des Beutels zu erleichtern. Ausgestattet mit elastischem Beutelhalter. Container, Höhe 60 cm. Gesamthöhe 70 cm mit Rädern.

Papelera con ruedas con recipiente, tapa y estructura en acero recubierto con polvos epoxy. Apertura de la tapa con pedal y apertura de la puerta frontal que facilita la extracción de la bolsa. Equipada con soporte elástico para bolsa. Altura del contenedor 60 cm, altura total 70 cm con ruedas.

46 x 36 x h 70 cm



## PUSH



cod. 80339-I

Gettacarte realizzato in acciaio inossidabile satinato. Reggisacchetto interno in acciaio.

Stainless steel litter bin. Steel inner liner holder.

Corbeille à papier en acier inox satiné. Support-sac interne en acier.

Papierkörbe aus rostfreiem matteden Stahl. Innerem Müllsackhalter aus Stahl.

Papelera de acero inoxidable satinado. Sujeta bolsas internos de acero.

ø 30 x h 83 cm

46  
Lt







cod. 80338-I

## PUSH FLAT

Gettacarte con coperchio basculante realizzato in acciaio inossidabile satinato. Reggisacchetto interno in acciaio.

**48**  
Lt

Stainless steel litter bin with tilting lid. Steel inner liner holder.

Corbeille à papier en acier inox satiné avec couvercle basculant. Support-sac interne en acier.

Papierkörbe aus rostfreiem matteden Stahl mit Kippdeckel. Innerem Müllsackhalter erhältlich aus Stahl.

Papelera de acero inoxidable satinado con tapa basculante. Sujeta bolsas internos de acero.

ø 35 x h 62 cm





# P7

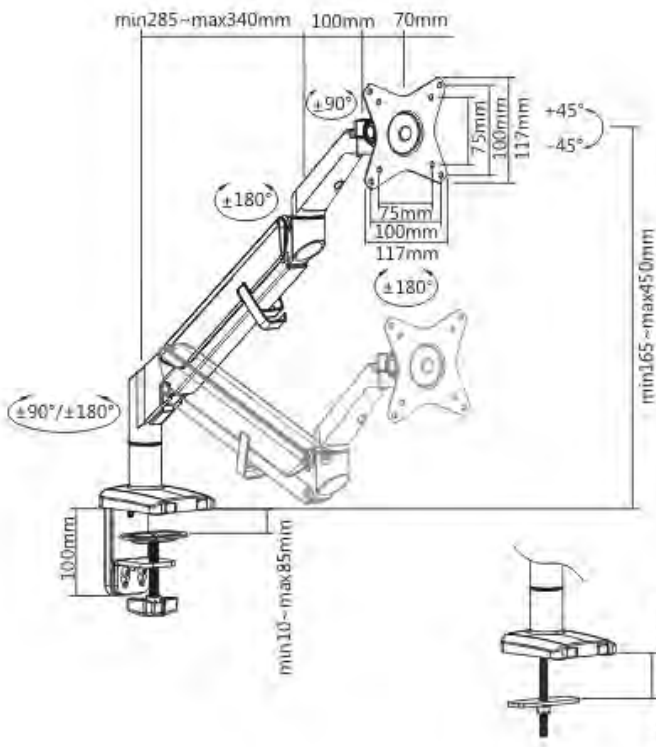



Braccio portamonitor articolato, girevole, realizzato in metallo con dettagli in tecnopolimero, completo di passacavi. Può essere applicato al piano mediante morsetto o vite passante attraverso il piano. La piastra di attacco al monitor, con adattatore VESA da 75 mm e 100 mm, ne consente l'inclinazione e la rotazione da orizzontale a verticale ed è dotata di sistema di aggancio/ sgancio rapido del monitor. Per monitor fino a 32" e con peso da 1 a 9 Kg.

Jointed monitor arm, with swivel mechanism, fabricated in metal with high-tech polymer details, complete with cable raceways. It can be applied to the work surface with a clamp or bolted with screws. The monitor mount, complete with 75 mm and 100 mm VESA adapter, allows the monitor to be adjusted and rotated from horizontal to vertical and comes with a quick mount/release mechanism for the monitor. For monitors up to 32", 1 to 9 kg.

Bras porte-écran articulé et pivotant, en métal avec détails en technopolymère, équipé de passe-câbles. Il peut être appliqué sur le plan à l'aide d'une pince à vis ou d'une vis passante à travers le plan. La plaque de fixation pour l'écran, munie d'adaptateurs VESA de 75 mm et 100 mm, permet l'inclinaison et la rotation de la position horizontale à la position verticale. Elle est munie d'un système de couplage/découplage rapide de l'écran. Pour écrans jusqu'à 32" et d'un poids de 1 à 9 kg.

Drehbarer Monitorbefestigungsarm aus Metall mit Accessoires aus Technopolymer, inklusive Kabelführung. Er kann festgeklemmt oder mit durch die Halterung gedrehten Schrauben angebracht werden. Die Befestigungsplatte mit 75 oder 100 mm VESA-Adapter ermöglicht Neigung und horizontale und vertikale Schwenkung und verfügt über ein Schnellsystem zur Befestigung und Entfernung des Monitors. Für Monitore bis 32" und mit einem Gewicht von 1 bis 9 Kg.

Brazo portapantalla articulado, giratorio, realizado en metal con detalles en tecnopolimero, incluye pasacables. Aplicable a la mesa mediante abrazadera o tornillo pasante a través del plano. La placa de sujeción de la pantalla, con adaptador VESA de 75 y 100 mm, permite inclinar y girar de horizontal a vertical la pantalla, e incorpora un sistema de enganche y desenganche rápido de la pantalla. Para pantallas de hasta 32" y peso comprendido entre 1 y 9 kg.

[Only for italian market]

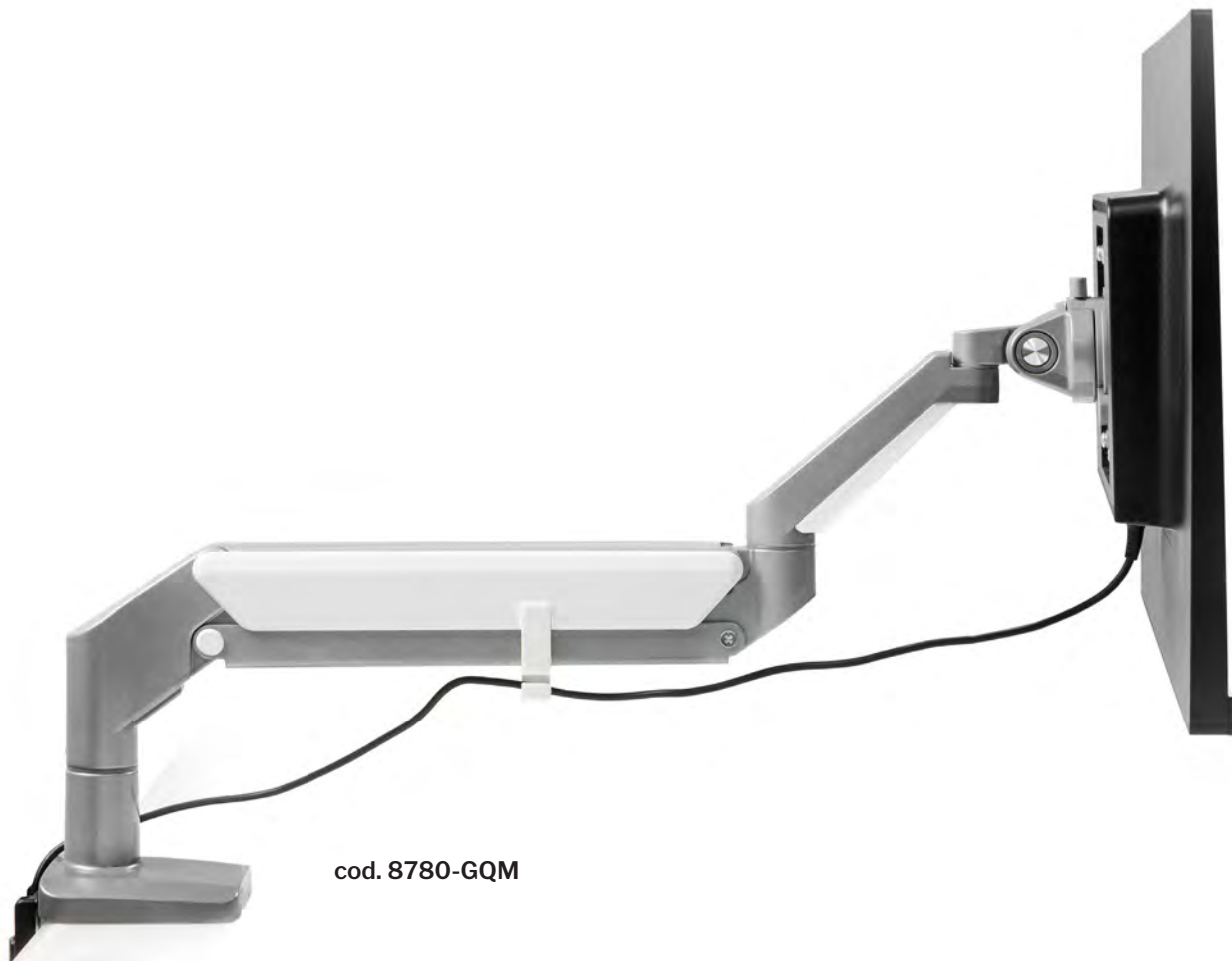

cod. 8780-GQM



Portamonitor articolato con due bracci indipendenti e girevoli, realizzato in metallo con dettagli in tecnopolimero, completo di passacavi. Può essere applicato al piano mediante morsetto o vite passante attraverso il piano. Le piastre di attacco al monitor, con adattatore VESA da 75 mm e 100 mm, consentono l'inclinazione e la rotazione da orizzontale a verticale separata dei due monitor e sono dotate di sistema di aggancio/ sgancio rapido dei monitor. Per monitor fino a 32" e peso da 1 a 9 Kg ciascuno.

Jointed monitor mount with two independent swivel arms, fabricated in metal with high-tech polymer details, complete with cable raceways. It can be applied to the work surface with a clamp or bolted with screws. The monitor mounts, complete with 75 mm and 100 mm VESA adapter, allow each monitor to be independently adjusted and rotated from horizontal to vertical and come with a quick mount/release mechanism for the monitors. For monitors up to 32", 1 to 9 kg each.

Support d'écran articulé avec deux bras indépendants et pivotants, en métal avec détails en technopolymère, équipé de passe-câbles. Il peut être appliqué sur le plan à l'aide d'une pince à vis ou d'une vis passante à travers le plan. Les plaques de fixation pour l'écran, munies d'adaptateurs VESA de 75 mm et 100 mm, permettent l'inclinaison des deux écrans et une rotation indépendante de la position horizontale à la position verticale. Elles sont équipées d'un système de couplage/découplage rapide des écrans. Pour des écrans jusqu'à 32" et d'un poids de 1 à 9 kg chacun.

Monitorhalterung mit zwei unabhängigen und drehbaren Armen aus Metall mit Accessoires aus Technopolymer, inklusive Kabelführung. Sie kann festgeklemmt oder mit durch die Halterung gedrehten Schrauben angebracht werden. Die Befestigungsplatten mit 75 oder 100 mm VESA-Adapter ermöglichen es, die beiden Monitore getrennt voneinander zu neigen und zu drehen und verfügen über ein Schnellsystem zur Befestigung und Entfernung der Monitore. Für Monitore bis 32" und mit einem Gewicht von je 1 bis 9 Kg.

Soporte portapantalla articulado con dos brazos independientes y giratorios, realizado en metal con detalles en tecnopolimero, incluye pasacables. Aplicable a la mesa con abrazadera o tornillo pasante a través del plano. Las placas de sujeción de la pantalla, con adaptador VESA de 75 y 100 mm, permiten inclinar y girar de horizontal a vertical las dos pantallas por separado, vienen equipadas con un sistema de enganche y desenganche rápido de las pantallas. Para pantallas de hasta 32" y peso comprendido entre 1 y 9 kg por cada brazo.

[Only for italian market]



## B6 DUO

---





cod. 8770-GM



Portamonitor articolato con due bracci indipendenti, realizzato in metallo con dettagli in tecnopolimero, completo di passacavi. Può essere applicato al piano mediante morsetto. Le piastre di attacco al monitor, con adattatore VESA da 75 mm e 100 mm, consentono l'inclinazione e la rotazione da orizzontale a verticale separata dei monitor e sono dotate di sistema di aggancio/sgancio rapido dei monitor. Per 2 monitor da 24" a 30" e peso fino a 9 Kg ciascuno. Gli attacchi dei monitor laterali sono dotati di sistema di regolazione di precisione dell'altezza.

Jointed monitor mount with two independent arms, fabricated in metal with high-tech polymer details, complete with cable raceways. It can be applied to the work surface with a clamp. The monitor mounts, complete with 75 mm and 100 mm VESA adapter, allow each monitor to be independently adjusted and rotated from horizontal to vertical and come with a quick mount/release mechanism for the monitors. For 2 monitors from 24" to 30", up to 9 kg each. The side monitors' mounts come equipped with a precise height-regulation system.

Support d'écran articulé avec deux bras indépendants et pivotants, en métal avec détails en technopolymère, équipé de passe-câbles. Il peut être appliqué sur le plan de support à l'aide d'une pince à vis. Les plaques de fixation pour l'écran, munies d'adaptateurs VESA de 75 mm et 100 mm, permettent l'inclinaison des écrans et une rotation indépendante de la position horizontale à la position verticale. Elles sont équipées d'un système de couplage/découplage rapide des écrans. Pour 2 écrans de 24" à 30" et d'un poids max. de 9 kg chacun. Les plaques de fixation des écrans latéraux sont munies d'un système de réglage de précision de la hauteur.

Monitorhalterung mit zwei unabhängigen Armen aus Metall mit Accessoires aus Technopolymer, inklusive Kabelführung. Sie kann festgeklemmt angebracht werden. Die Befestigungsplatten mit 75 oder 100 mm VESA-Adapter ermöglichen es, die Monitore getrennt voneinander zu neigen und zu drehen und verfügen über ein Schnellsystem zur Befestigung und Entfernung der Monitore. Für 2 Monitore mit einer Größe von 24" bis 30" und einem Gewicht bis zu je 9 Kg. Die Befestigungen der seitlichen Monitore verfügen über ein System zur genauen Regulierung der Höhe.

Soporte portapantalla articulado con dos brazos independientes, realizado en metal con detalles en tecnopolimero, incluye pasacables. Aplicable a la mesa mediante abrazadera. Las placas de sujeción de la pantalla, con adaptador VESA de 75 y 100 mm, permiten inclinar y girar de horizontal a vertical las pantallas por separado y están equipadas con un sistema de enganche y desenganche rápido de las pantallas. Para 2 pantallas de 24" a 30" y peso de hasta 9 Kg cada uno. Las placas de sujeción laterales ofrecen un sistema de ajuste de precisión de la altura.

[Only for italian market]

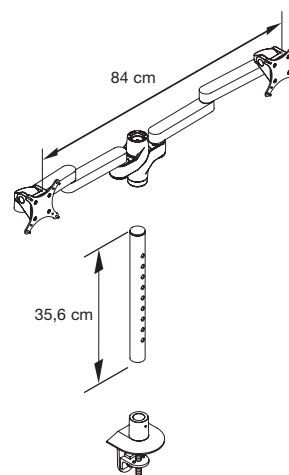



## B6 TRIO





**cod. 8772-GM**

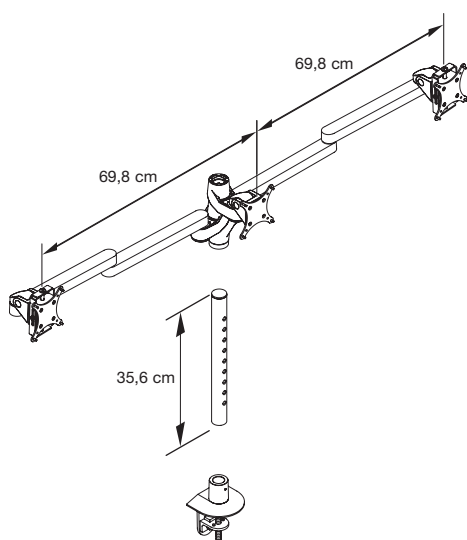

Portamonitor articolato con tre bracci indipendenti, realizzato in metallo con dettagli in tecnopolimero, completo di passacavi. Può essere applicato al piano mediante morsetto. Le piastre di attacco al monitor, con adattatore VESA da 75 mm e 100 mm, consentono l'inclinazione e la rotazione da orizzontale a verticale separata dei monitor e sono dotate di sistema di aggancio/ sgancio rapido dei monitor. Per 3 monitor da 24" a 30" e peso fino a 6,8 Kg ciascuno. Gli attacchi dei monitor laterali sono dotati di sistema di regolazione di precisione dell'altezza.

Jointed monitor mount with three independent arms, fabricated in metal with high-tech polymer details, complete with cable raceways. It can be applied to the work surface with a clamp. The monitor mounts, complete with 75 mm and 100 mm VESA adapter, allow each monitor to be independently adjusted and rotated from horizontal to vertical and come with a quick mount/release mechanism for the monitors. For 2 monitors from 24" to 30", up to 6.8 kg each. The side monitors' mounts come equipped with a precise height-regulation system.

Support d'écran articulé avec trois bras indépendants et pivotants, en métal avec détails en technopolymère, équipé de passe-câbles. Il peut être appliqué sur le plan de support à l'aide d'une pince à vis. Les plaques de fixation pour l'écran, munies d'adaptateurs VESA de 75 mm et 100 mm, permettent l'inclinaison des écrans et une rotation indépendante de la position horizontale à la position verticale. Elles sont équipées d'un système de couplage/découplage rapide des écrans. Pour 3 écrans de 24" à 30" et d'un poids max. de 6.8 kg chacun. Les plaques de fixation des écrans latéraux sont munies d'un système de réglage de précision de la hauteur.

Monitorhalterung mit drei unabhängigen Armen aus Metall mit Accessoires aus Technopolymer, inklusive Kabelführung. Sie kann festgeklemmt angebracht werden. Die Befestigungsplatten mit 75 oder 100 mm VESA-Adapter ermöglichen es, die Monitore getrennt voneinander zu neigen und zu drehen und verfügen über ein Schnellsystem zur Befestigung und Entfernung der Monitore. Für 3 Monitore mit einer Größe von 24" bis 30" und einem Gewicht bis zu je 6,8 Kg. Die Befestigungen der seitlichen Monitore verfügen über ein System zur genauen Regulierung der Höhe.

Soporte portapantalla articulado con tres brazos independientes, realizado en metal con detalles en tecnopolimero, incluye pasacables. Aplicable a la mesa mediante abrazadera. Las placas de sujeción de la pantalla, con adaptador VESA de 75 y 100 mm, permiten inclinar y girar de horizontal a vertical las pantallas por separado y están equipadas con un sistema de enganche y desenganche rápido de las pantallas. Para 3 pantallas de 24" a 30" y peso de hasta 6,8 Kg cada uno. Las placas de sujeción laterales ofrecen un sistema de ajuste de precisión de la altura.

[Only for italian market]



## UP

Ripiano porta-monitor da appoggio su piano della scrivania realizzato in acciaio verniciato con polveri epossidiche.

Monitor shelf to be placed on the desk, carried out in powder-coated steel.

Tablette porte-écran à poser sur le plan du bureau, réalisée en acier peint en époxy.

Monitorträger aus pulverbeschichtetem Stahl zur Aufstellung auf dem Schreibtisch.

Estante para pantallas à posicionar sobre plano de trabajo, realizado de acero recubierto epoxi.

33 x 22 x h 10 cm



cod. 8740-GA





## RIPOSO

Poggiapiedi ergonomico in tecnopolimero con piedini in elastomero antiscivolo. Il piano poggiapiedi bugnato garantisce uno stabile appoggio dei piedi. (Come da D.L. 81/08)

Ergonomic high-tech polymer footrest, with non-slip elastomer feet. The embossed surface provides stable support for the user's feet.

Repose-pieds ergonomique en techno-polymère avec patins en élastomère antidérapant. Le plateau est bosselé pour garantir un appui stable des pieds.

Ergonomische Fußstütze aus Technopolymer mit Füßchen aus rutschfestem Elastomer. Die genoppte Oberfläche gewährleistet eine stabile Stütze für die Füße.

Apoyapies ergonómico de tecnopolímero con pies de elastómero antideslizante. El plano apoyapies garantiza una apoyo estable de los pies.

48 x 37 x h 10 cm



cod. 80400/2





cod. 87950

## BELT

PortaCPU costituito da quattro angolari in tecnopolimero e da due cinghie facilmente regolabili. Lunghezza max utile di ogni cinghia 150 cm. Portata massima 10 Kg.

CPU-cradle in high-tech polymer provided with two easily adjustable belts. Maximum working length of each belt 150 cm. Maximum load 10 Kg.

Porte unité centrale formé de quatre cornières en technopolymère et deux courroies facilement réglables. Longueur max. utile de chaque courroie 150 cm. Charge maximale 10 Kg.

CPU-Halterung aus Technopolymer. Die vier Kunststoffwinkel geben dem CPU sicheren Halt. Einfach zu befestigen. Beliebig verstellbar durch zwei Gurte. Max. Nutzlänge 150 cm pro Gurt. Maximale Belastung 10 Kg.

Soporte para ordenador constituido por cuatro angulares de tecnopolimero por dos correas fácilmente regulables. Longitud máxima empleable de cada correa 150 cm. Carga máxima 10 Kg.





cod. 7911

## PORTA-CPU

Porta CPU su ruote regolabile in larghezza.  
Realizzato in tubo di acciaio verniciato con polveri epossidiche.

Adjustable width mobile CPU trolley on castors.  
Manufactured in epoxy-coated tubular steel.

Porte-CPU sur roulette. Réglable en largeur.  
Fabriquè en acier tubolaire peint en époxy.

Breitenverstellbarer CPU-Trolley auf Rollen. Aus  
mit Epoxypulver beschichtetem Profilstahl.

Porta CPU con ruedas ajustable en anchura.  
Realizado de tubo de acero recubierto con polvo  
epoxi.

10,5 ÷ 21 x 26 x h 30 cm





## BISS

Biss è un originale passacavi brevettato realizzato in tecnopolimero, caratterizzato dal design inedito, proposto come soluzione alle diverse esigenze di gestione dei cavi. Il sistema Biss è composto da 3 elementi: l'elemento principale è il passacavi modulare liberamente snodabile fino a 180°. Ad esso si affiancano una staffa di aggancio utilizzabile sia sotto al piano della scrivania sia sul fianco, che consente la rotazione degli elementi passacavi senza angoli prefissati, e il peso terminale completamente arrotondato che appoggia sul pavimento senza rovinarlo.

Biss is an original patented cable duct made of high-tech polymer of a totally new design to solve the wide variety of cable management needs. The Biss system consists of 3 elements: the main element is the modular cable duct that opens up to 180°. To this are added the fixing bracket, which can be used either under a desk or on a desk side and which allows the rotation of the cable duct elements without preset angles, and the terminal, a completely rounded weight that sits on the floor without damaging it.

Biss est un passe-câbles original breveté, réalisé en technopolymère, caractérisé par un design inédit et proposé comme solution pour les différentes exigences de gestion des câbles. Le système Biss est composé de 3 éléments dont l'élément principal est le passe-câbles modulaire s'articulant librement jusqu'à 180°. Associés à ce dernier: un étrier de fixation, utilisable aussi bien sous la surface du bureau que sur le côté et permettant la rotation des éléments passe-câbles sans angles fixés préalablement et le poids terminal complètement arrondi qui s'appuie sur le sol sans l'abîmer.

Biss ist eine originelle patentierte Kabelaufnahme aus Technopolymer, charakterisiert durch ein unvergleichliches Design, angeboten wird sie als Lösung für verschiedene Bedürfnisse der Kabelführung. Das System Biss besteht aus drei Elementen: das Hauptelement ist die modulare, um 180° drehbare Kabelführung. Dazu gehört ein Befestigungsbügel, der sowohl unter dem Schreibtisch, als auch auf der Seite angebracht werden kann und das Drehen der Kabelführungselemente ohne vorbestimmte Winkel ermöglicht, einem Gewicht am Ende, komplett abgerundet, das auf dem Fußboden aufliegt ohne ihn zu beschädigen.

Biss es un original pasacables patentado de tecnopolímero, caracterizado por el diseño inédito, propuesto como solución a las diferentes exigencias de gestión de los cables. El sistema Biss está compuesto por 3 elementos: el elemento principal es el pasacables modular que se articula libremente hasta 180°. A este se unen una abrazadera de enganche que puede utilizarse tanto por debajo del escritorio como por un lado y que permite la rotación de los elementos pasacables sin ángulos preestablecidos y el peso terminal completamente redondeado que apoya al suelo sin estropearlo.

L max 79 cm

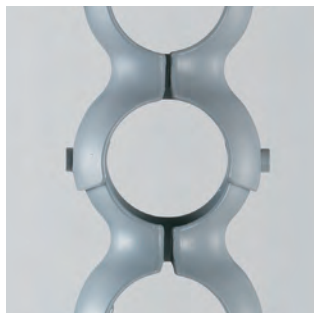

cod. 81740-GR



cod. 81740-BO

## STREAMLINE

Streamline è composto da una cassetta portacorrispondenza, un portaoggetti ed un portapenne realizzati in policarbonato nero o bianco lucido. Gli accessori possono essere agganciati ai profili a parete in alluminio anodizzato.

Streamline consists of a letter tray, an object holder and a pen holder carried out in glossy black or white polycarbonate. The accessories can be hooked to anodised aluminium wall profiles.

Streamline est formé d'un bac à courrier, un porte-objet et un pot à crayons réalisés en polycarbonate noir ou blanc brillant. Les accessoires peuvent être accrochés aux profils murales en aluminium anodisé.

Streamline besteht aus einer Papierablage, einer Objektsablage und einem Schreibzeugbehälter aus Polykarbonat schwarz oder weiß poliert. Das Zubehör kann an den Wandprofile aus eloxiertem Aluminium eingehängt werden.

Streamline está formado por un cajón para la correspondencia, un portaobjetos y portabolígrafos de policarbonato negro o blanco brillante. Los accesorios se pueden enganchar a los perfiles a pared de aluminio anodizado.







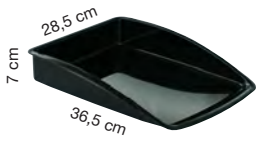

cod. 1330-N/2



cod. 1330-B/2



cod. 1336-N



cod. 1336-B

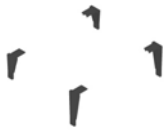

cod. 1331-N



cod. 1331-B



cod. 1338-N



cod. 1338-B

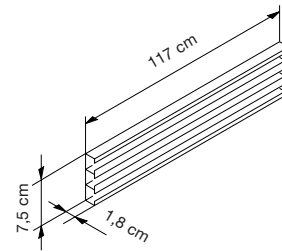
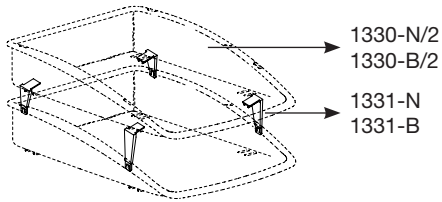

cod. 1272

















Central Railway Station, Ekaterinburg (Russia)



Domodedovo Airport, Moscow (Russia)



Austrian Post (Austria)



Ferrovie Nord, Milano (Italy)



Centro F. Lamborghini, Dosso di Ferrara (Italy)



International Exhibition Center (Singapore)

## PITAGORA



cod. 9127-GM

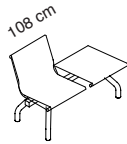

cod. 9128-GM



cod. 9137-GM

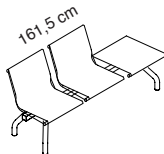

cod. 9138-GM

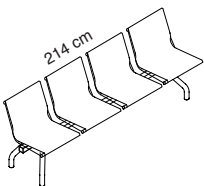

cod. 9147-GM

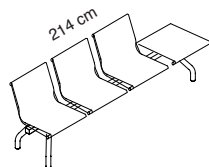

cod. 9148-GM

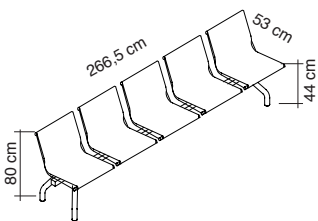

cod. 9157-GM

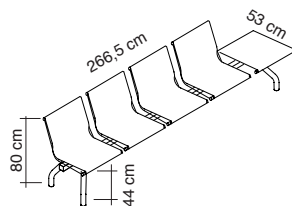

cod. 9158-GM

La seduta monoscocca realizzata con un unico foglio di acciaio forato verniciato con polveri epossidiche, ha una forma esile e leggera ma nel contempo estremamente robusta. Le scocche possono essere dotate di braccioli in acciaio verniciato con polveri epossidiche colore grigio metallizzato. I tavolini sono disponibili nella versione in lamiera di acciaio forata verniciata con polveri epossidiche colore grigio metallizzato. I cuscini sono disponibili in ecopelle.

The one-piece seat is fabricated from a single sheet of perforated steel, finished with epoxy powder coat. It has a light and streamlined shape, but at the same time, it is extremely durable. The seats can be fitted with armrests in epoxy coated steel in metallic grey. The side tables are in perforated steel, finished with epoxy powder coat in metallic grey. The padded seats are in faux leather.

Le siège monocoque, réalisé avec une seule feuille d'acier perforé et peint en époxy, a une forme mince et légère mais en même temps extrêmement robuste. Les coques peuvent être munies d'accoudoirs en acier peint en époxy de couleur gris métallisé. Les tables sont en tôle d'acier perforé peint en époxy de couleur gris métallisé. Les coussins sont disponibles en similicuir.

Der einteilige Sitz wird aus einem einzigen Stück Lochstahlblech mit Epoxidpulverlackierung gefertigt, ist leicht und schlank aber gleichzeitig extrem robust. Die Sitzeinheiten können mit Armlehnen versehen werden, die mit Epoxidpulver in Metallic-Grau lackiert sind. Die Tische bestehen aus Lochstahlblech und sind ebenfalls in Metallic-Grau pulverbeschichtet. Die Sitzkissen sind aus Kunstleder.

El banco de asientos consta de una única cáscara integrada por una lámina de acero horadada barnizada con polvos epoxi y presenta una forma estilizada que a la vez garantiza gran solidez y resistencia. Las cáscaras pueden ir equipadas con reposabrazos de acero barnizado con polvos epoxi color gris plateado. Las mesitas están disponibles en la versión de chapa de acero horadada barnizada con polvos epoxi color gris plateado. Los cojines están disponibles en ecocuero.



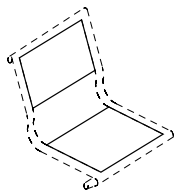

cod. 90445 (N)

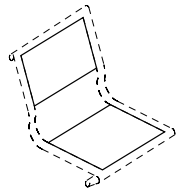

cod. 90445 (R)



cod. 9346-GM

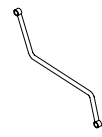

cod. 9032-GM



Cuscini in ecopelle. **Classe 11M**  
Eco-friendly leather seat cushions.



Kit posizionamento a terra in acciaio.  
Steel floor fixings.

Braccioli in acciaio.  
Steel arms.



La scocca in acciaio verniciato (spessore 1,5 mm) è caratterizzata dall'impiego di un sistema brevettato di piega dei bordi a tre strati. Questo sistema garantisce alla seduta un'estrema solidità e nel contempo ne accresce le prestazioni in termini di comfort, in quanto permette un adattamento flessibile alle sollecitazioni. Il bordo frontale è ampiamente raggionato per evitare punti di pressione sugli arti inferiori.

The steel frame (1,5 mm thick) is marked by the use of a patented system that folds the three-layer. This system makes the seating extremely solid and at the same time increases its comfort, as it allows a flexible adjustment to stress. The wide, front edge prevents pressure on the lower limbs.

La coque en acier peint époxy (1,5 mm d'épaisseur) est caractérisée par l'emploi d'un système breveté de pliage des bords à trois couches. Ce système donne à la chaise une extrême solidité et en même temps il augmente sa performance du point de vue du confort, puisque il permet une adaptation flexible aux contraintes. Le bord frontal a un rayon très ample pour éviter points de pression sur les membres inférieurs.

Die Schale aus mit Epoxypulver beschichtetem Stahl (Dicke 1,5 mm) charakterisiert sich durch die Verwendung eines patentierten Faltsystems der Ränder mit drei Lagen. Dieses System verleiht dem Stuhl hervorragende Festigkeit und gleichzeitig erhöht es auch den Komfort, weil es Belastungen flexibel stand hält. Der vordere Rand ist umfassend mit Speichen ausgestattet, um Druckstellen auf die unteren Gliedmaßen zu vermeiden.

El chasis de acero pintado con polvos epoxi (espesor 1,5 mm) está caracterizado por el empleo de un sistema patentado de plegado de los bordes en tres estratos. Este sistema garantiza una extremada solidez del asiento y al mismo tiempo, aumenta sus prestaciones en lo que a confort se refiere puesto que permite una adaptación flexible a las cargas. El borde delantero está muy redondeado para evitar puntos de presión en las extremidades inferiores.

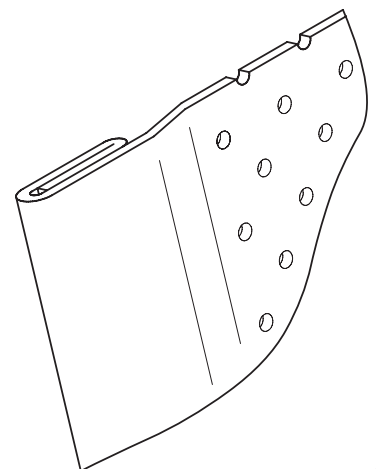





**cod. 80390-I**

Specchio in acciaio inox lucido posizionabile verticalmente o orizzontalmente.

Polished stainless steel mirror with vertical or horizontal mounting fixture.

Miroir en acier inoxydable brillant à positionner verticalement ou horizontalement.

Spiegel aus glänzendem rostfreiem Stahl, der vertikal und horizontal verstellbar ist.

Espejo de acero inoxidable pulido posicionable verticalmente o horizontalmente.

37 x 57,5 cm

**cod. 80399-I**

Portasalviette in acciaio inox lucido.

Polished stainless towel holder.

Porte-serviettes en acier inox brillant

Handtuchhalter aus glänzendem rostfreiem Stahl.

Toallero de acero inoxidable pulido.

60 x 9 x h 2,5 cm



**cod. 80373-I**

Portasalviette realizzato in acciaio inox lucido, con serratura.

Polished stainless steel paper towel holder, with lock.

Porte-serviettes en acier inoxydable brillant, équipé de serrure.

Handtuchhalter, verwirklicht aus glänzendem rostfreiem Stahl, mit Verschluss.

Porta toallitas de acero inoxidable pulido, con cerradura.

25 x 13 x h 33 cm

**cod. 80378-I**

Portasalviette realizzato in acciaio inox lucido.

Polished stainless steel paper towel holder.

Porte-serviettes en acier inoxydable brillant.

Handtuchhalter, verwirklicht aus glänzendem rostfreiem Stahl.

Porta toallitas de acero inoxidable pulido.

25,5 x 13 x h 7 cm



**cod. 80372-I**

Dispenser per sapone liquido in acciaio inox lucido, contenitore portasapone in tecnopolimero. Con serratura.

Liquid soap box in polished stainless steel, soap container in high-tech polymer. With lock.

Distributeur de savon liquide en acier inoxydable brillant, conteneur porte-savon en technopolymère. Equipé de serrure.

Flüssigseifenspender, verwirklicht aus glänzendem rostfreiem Stahl, Seifendose aus Technopolymer. Mit Verschluss.

Dispensador de jabón líquido de acero inoxidable pulido, contenedor porta jabón de tecnopolimero. Con cerradura.

11,5 x 10 x h 26 cm

**cod. 80372F-I**

Dispenser per sapone a schiuma in acciaio inox lucido, contenitore portasapone in tecnopolimero. Con serratura.

Foam soap box in polished stainless steel, soap container in high-tech polymer. With lock.

Distributeur de savon mousse en acier inoxydable brillant, conteneur porte-savon en technopolymère. Equipé de serrure.

Schaumseifenspender, verwirklicht aus glänzendem rostfreiem Stahl, Seifendose aus Technopolymer. Mit Verschluss.

Dispensador de jabón de espuma de acero inoxidable pulido, contenedor porta jabón de tecnopolímero. Con cerradura.

11,5 x 10 x h 26 cm



**cod. 80370-I**

Portarotolo in acciaio inox lucido con serratura. Per rotoli di carta igienica ø 20 cm.

Polished stainless toilet roll holder, with lock.  
For ø 20 cm toilet paper.

Porte-rouleaux en acier inoxydable brillant équipé de serrure.  
Pour rouleaux hygiéniques de ø 20 cm.

Rollenhalter aus glänzendem rostfreiem Stahl, mit Verschluss.  
Für Toilettenpapierrollen ø 20 cm.

Portarrollo de acero inoxidable pulido con cerradura Para rollos de papel higiénico de ø 20 cm.

ø 22 x 11 cm

**cod. 80371-I**

Portarotolo in acciaio inox lucido con serratura. Per rotoli di carta igienica ø 28 cm.

Polished stainless toilet roll holder, with lock.  
For ø 28 cm toilet paper.

Porte-rouleaux en acier inoxydable brillant équipé de serrure.  
Pour rouleaux hygiéniques de ø 28 cm.

Rollenhalter aus glänzendem rostfreiem Stahl, mit Verschluss.  
Für Toilettenpapierrollen ø 28 cm.

Portarrollo de acero inoxidable pulido con cerradura Para rollos de papel higiénico de ø 28 cm.

ø 30 x 13,5 cm





**cod. 80401-I**

Portarotolo in acciaio inox lucido.

Polished stainless toilet roll holder.

Porte-rouleaux en acier inox brillant.

Rollenhalter aus glänzendem rostfreiem Stahl.

Portarrollos de acero inoxidable pulido.

15 x 9 x h 2,5 cm

**cod. 80381-I**

Portarotoli carta igienica realizzato in acciaio inox lucido.

Polished stainless steel toilet roll holder.

Porte-rouleaux de papier hygiénique en acier inoxydable brillant.

Toilettenrollenhalter, verwirklicht aus glänzendem rostfreiem Stahl.

Portarrollos para papel higiénico realizado de acero inoxidable pulido.

ø 13,5 x h 50 cm





**cod. 80380-I**

Portacarta igienica intercalata realizzato in acciaio inox lucido, con serratura.

Polished stainless steel layered toilet paper holder, with lock.

Porte-papier hygiénique en acier inoxydable brillant, équipé de serrure.

Toilettenrollenhalter, verwirklicht aus glänzendem rostfreiem Stahl, mit Verschluss.

Soporte para papel higiénico intercalado realizado de acero inoxidable brillante, con cerradura.

14 x 12 x h 28 cm

**cod. 80375-I**

Portaveline copriwater realizzato in acciaio inox lucido, con serratura.

Polished stainless steel toilet seat cover holder, with lock.

Porte-couverture toilette en acier inoxydable brillant, équipé de serrure.

Halter für Velinpapier WC-Abdeckung aus glänzendem rostfreiem Stahl, mit Verschluss.

Porta papel para asientos de acero inoxidable brillante con cerradura.

21,5 x 6 x h 29 cm



**cod. 80374-I**

Portascopino in acciaio inox lucido.

Polished stainless steel toilet brush holder.

Porte-balayette en acier inoxydable brillant.

WC Bürstenständer aus glänzendem rostfreiem Stahl.

Portaescobilla de acero inoxidable pulido.

ø 9 x h 33 cm

**cod. 80377-I**

Portascopino in acciaio inox lucido.

Polished stainless steel toilet brush holder.

Porte-balayette en acier inoxydable brillant.

WC Bürstenständer aus glänzendem rostfreiem Stahl.

Portaescobilla de acero inoxidable pulido.

ø 9 x h 33 cm

**cod. 80379-I**

Contenitore per sacchetti igienici usati realizzato in acciaio inox lucido, con serratura.

Polished stainless steel sanitary towel waste container, with lock.

Élément porte-sachet hygiéniques usés, en acier inoxydable brillant, équipé de serrure.

Behälter für gebrauchte Hygienebeutel, verwirklicht aus glänzendem rostfreiem Stahl, mit Verschluss.

Contenedor para bolsas higiénicas utilizadas realizado de acero inoxidable pulido, con cerradura.

22 x 14 x h 34 cm

**cod. 80376-I**

Portasacchetti igienici in acciaio inox lucido.

Polished stainless steel sanitary bag holder.

Porte-sachets hygiéniques en acier inoxydable brillant.

Hygienebeutelhalter aus glänzendem rostfreiem Stahl.

Porta bolsas higiénicas de acero inoxidable pulido.

13 x 4,5 x h 27 cm

**cod. 80382-I**

Portaombrelli / gettacarte in acciaio inox lucido.

Polished stainless steel umbrella stand / waste paper bin.

Porte-parapluies / panier poubelle en acier inoxydable brillant.

Schirmständer / Abfallkorb aus glänzendem rostfreiem Stahl.

Paragüero / papelera de acero inoxidable pulido.

ø 25 x h 50 cm

**cod. 80360-I**

Pattumiera in acciaio inossidabile con cestello interno estraibile in tecnopolimero.

Stainless steel litter bin. High-tech polymer inner drum.

Poubelle en acier inox avecseau interne extractible en technopolymère.

Abfallkorb aus rostfreiem Stahl mit herausnehmbarem Kübel aus Technopolymer.

Papelera de acero inoxidable con cubo interior extraíble de tecnopolímero.

5 Lt

**cod. 80389-I**

Gancio a parete in acciaio inox lucido.

Polished stainless steel wall hook.

Crochet à paroi en acier inoxydable brillant.

Wandhaken aus glänzendem Edelstahl.

Gancho a pared de acero inoxidable pulido.

6 x 2,5 x h 4 cm



cod. 80384-I



cod. 80385-I



cod. 80386-I



cod. 80387-I



cod. 80383-I



cod. 80402-I



cod. 80404-I



cod. 80405-I

Targa fuori porta in acciaio inox satinato con inserto in forex, retro adesivo.

Door plate in brushed stainless steel with forex insert and adhesive back.

Plaquette hors-porte en acier inoxydable satiné avec insertion en forex, derrière adhésif.

Türschild aus mattiertem rostfreiem Stahl mit Forex-Schneideinsatz, Klebestreifen auf der Rückseite.

Placa de señalización para exterior de la puerta de acero inoxidable satinado con aplicación de forex reverso adhesivo.

8 x h 8 cm





Caimi Brevetti S.p.A. si riserva, a proprio insindacabile giudizio, la facoltà di modificare senza preavviso i materiali costruttivi, le caratteristiche tecniche ed estetiche, nonché le dimensioni degli elementi illustrati nel presente catalogo le cui immagini e colori sono puramente indicativi. Il testo facente fede è esclusivamente quello in lingua italiana, le traduzioni hanno la finalità esclusiva di semplificarne la lettura. Prima di procedere all'acquisto dei prodotti illustrati nel presente catalogo consultate le condizioni di vendita nonché le caratteristiche tecniche e le avvertenze riportate nel listino prezzi in vigore.

Caimi Brevetti S.p.A. reserves, by its unappealable judgment, the right to modify without prior notice the building materials, the technical and aesthetic specifications, as well as the dimensions of the products in this catalogue, where pictures and colours are purely as an indication. The authentic text is only in Italian, the translation has the mere purpose of simplifying the reading. Prior to purchasing the products in this catalogue please consult the sale conditions and also the technical specifications and warnings in the current price list.

Caimi Brevetti S.p.A. se réserve, à son jugement sans appel, la faculté de modifier sans aucun préavis les matériaux de construction, les caractéristiques techniques et esthétiques ainsi que les dimensions des éléments illustrés dans ce catalogue, dont les images et couleurs sont seulement indicatifs. Le text de référence est seulement celui en italien, les traductions ont le seul but de simplifier la lecture. Avant de procéder à l'achat des produits illustrés dans ce catalogue, consulter les conditions de vente, les caractéristiques techniques et les mises en garde reportées dans le tarif en vigueur.

Caimi Brevetti S.p.A. behält sich das Recht vor, ihrer unanfechtbaren Entscheidung nach, verwendete Materialien, technische und ästhetische Details sowie die Abmessungen der in diesem Katalog abgebildeten Produkte ohne vorherige Ankündigung zu ändern. Die gezeigten Fotos und deren Farben dienen ausschliesslich zur ungefähren Information. Es ist ausschliesslich der italienische Text verbindlich, die Übersetzungen dienen lediglich der vereinfachten Lesbarkeit. Es wird empfohlen, vor dem Erwerb der Artikel dieses Katalogs die Verkaufsbedingungen, die technischen Eigenschaften und Anweisungen in der gültigen Preisliste nachzusehen.

Caimi Brevetti S.p.A. se reserva, a su indiscutible juicio, el derecho a modificar sin previo aviso los materiales de construcción, las características técnicas y estéticas, así como las medidas de los productos del presente catalogo, donde las imagenes y los colores son meramente indicativos. El texto auténtico es exclusivamente lo en idioma italiano, las traducciones tienen el único propósito de simplificar la lectura. Antes de comprar los productos ilustrados en este catálogo, consulten las condiciones de venta, las características técnicas y las advertencias indicadas en la lista de precios en vigor.



[www.creando.com](http://www.creando.com)